



ניצנה 15, תל-אביב
03-6884640 פקס | 03-5370773
OFFICE@HAMELAHA.CO.IL

הכנת עיצוב / גרפיקה לדפוס רשת (משי)

דפוס רשת מאפשר העתקה של דימוי למגוון חומרים בצורה מיידית וישירה. ההדפסה של הדימוי מתבצעת באמצעות רשתות הדפסה המתוחות ע"ג מסגרות אלומיניום. הדימוי הרצוי מועבר אל הרשת בהקרנת אור, בדומה לפיתוח של פילים תמונות.

אוטוטו נתחיל להתלכלך, אך לפני כן יש קצת הכנות שצריך לדאוג להן. לצורך הקרנת הדימוי, על הגרפיקה להיות **בצבע שחור בלבד!** (ללא צבעים אפורים) לא ניתן להדפיס מעברי צבע (GRADIENT) אלא רק דימוי בצבע אחיד.

הכנת הדימוי להדפסת רשת

יש לשלוח במייל את הדמוי כקובץ PDF בגודל אמיתי (עד A3) ברזולוציה 300 DPI, כאמור, בצבע שחור בלבד. המנעו מקווים דקים ופרטים קטנים מידי - הם לא יודפסו כראוי.

את הקבצים הסופיים יש לשלוח אלינו למייל

WORKSHOP@HAMELAHA.CO.IL

הכנה ידנית של שקף להקרנה על רשת הדפסה

ניתן להכין דימוי לדפוס רשת גם בצורה ידנית/אנלוגית לגמרי, איור או מגזרות נייר/שקף.

שבלונה:

מגזרות נייר/שקף - נרשום את הדימוי ע"ג השקף ולאחר מכן נחתוך ונחסיר את השטחים אותם אנו מעוניינים להדפיס - בדומה להכנת שבלונה לגרפיטי. את השבלונה נצמיד בשלב ההדפסה לרשת פתוחה, הצבע יעבור דרך השטחים הפתוחים בשבלונה וזה יהיה ההדפס שלנו.

איור ישירות על גבי שקף:

בדומה לשקף שהודפס מקובץ דיגיטלי ניתן לרשום ישירות על גבי שקף את הדימוי, השטחים הצבועים הם יהיו ההדפס שלנו. במקרה זה נקרין ישירות שקף זה על גבי הרשת. בטכניקה זו ישמרו איכויות הרישום הידני ויועקו במדויק לרשת ההדפסה - התוצאה, זהה למקור ללא פילטרים ו"ליכלוכים" דיגיטליים

חשוב: יש לאייר רק עם טושים על בסיס שמן היוצרים משטח אטום או בעזרת מכחולים עם צבע גואש או אקריליק שחור, טושים על בסיס אלכוהול אינם יוצרים משטח וקו אטומים ואור יעבור דרכם.

הכנה של דימוי להדפסה בתוכנת עריכת תמונה

הגרפיקה להדפסה יכולה להיות מתוך תמונה, איור ידני, דימוי וקטורי או סריקה. ההנחיות בקובץ זה מתייחסות לעבודה בתוכנת פוטושופ.

הכנת גרפיקה לדפוס מתוך סריקה של איור/רישום ידני

דימוי סרוק צריך לעבור טיפול גרפי פשוט יחסית בכדי שנוכל להדפיסו בדפוס רשת. הסריקה לרוב תכיל הרבה "רעשים" שתריך לנקות וליצור דימוי בצבע שחור בלבד.

לצורך ההדגמה נעבוד עם סריקה של איור עיפרון



ראשית נעביר את הדימוי לפורמט GRAYSCALE

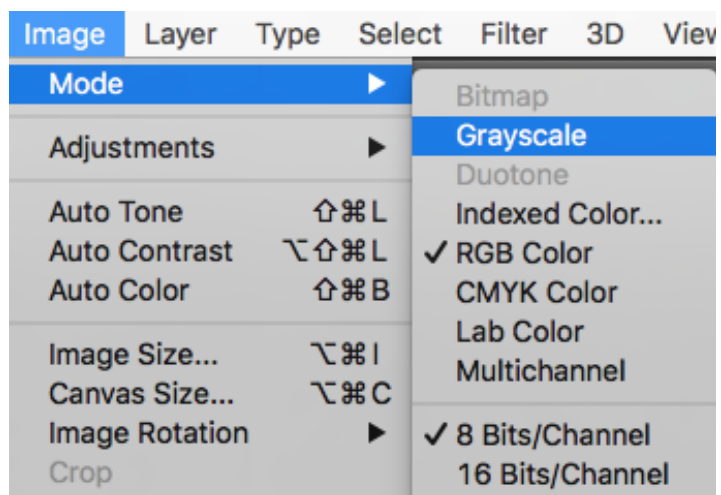

בחלון השכבות, בסרגל כלים התחתון, נלחץ על האייקון

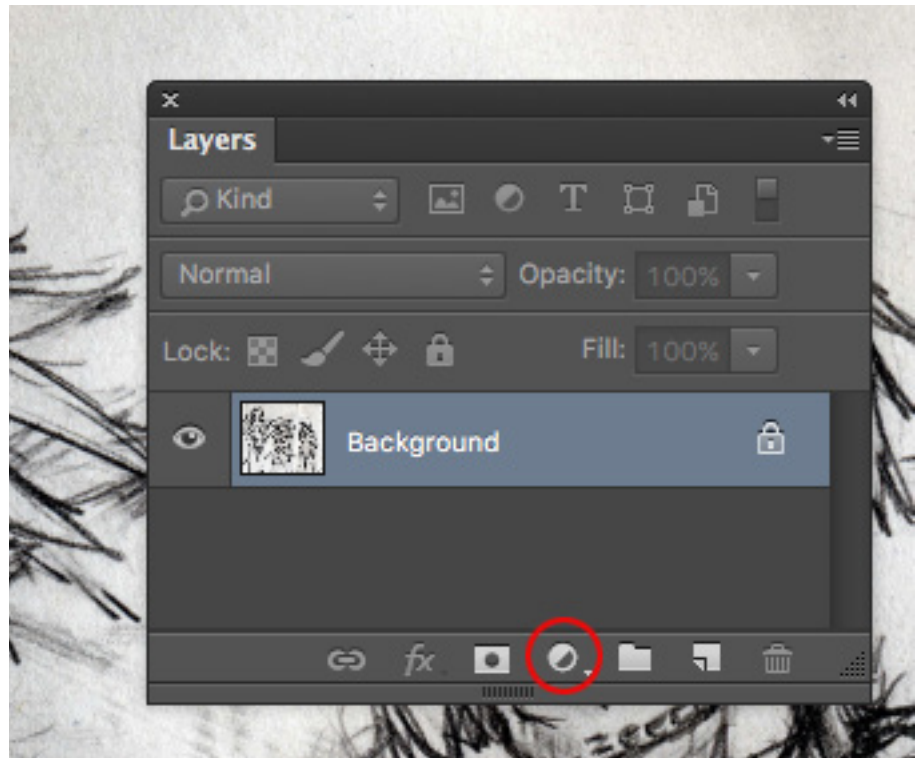

בחלון שיפתח נבחר באפשרות LEVELS

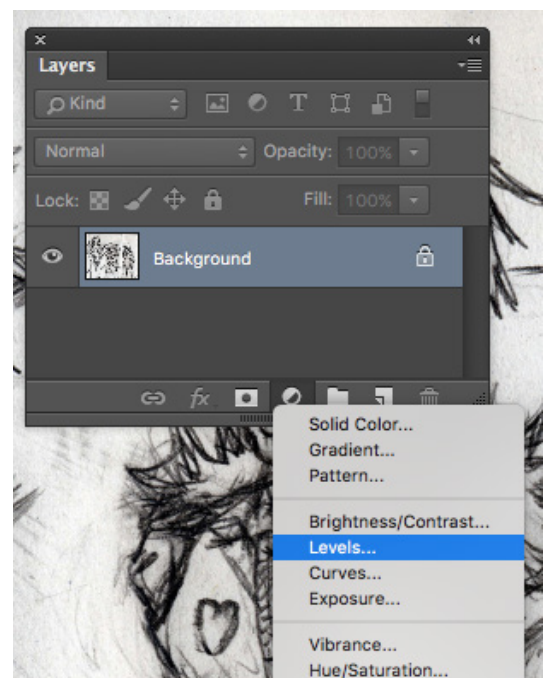

לאחר לחיצה על אפשרות ה LEVELS יפתח חלון ההגדרות של האפשרות

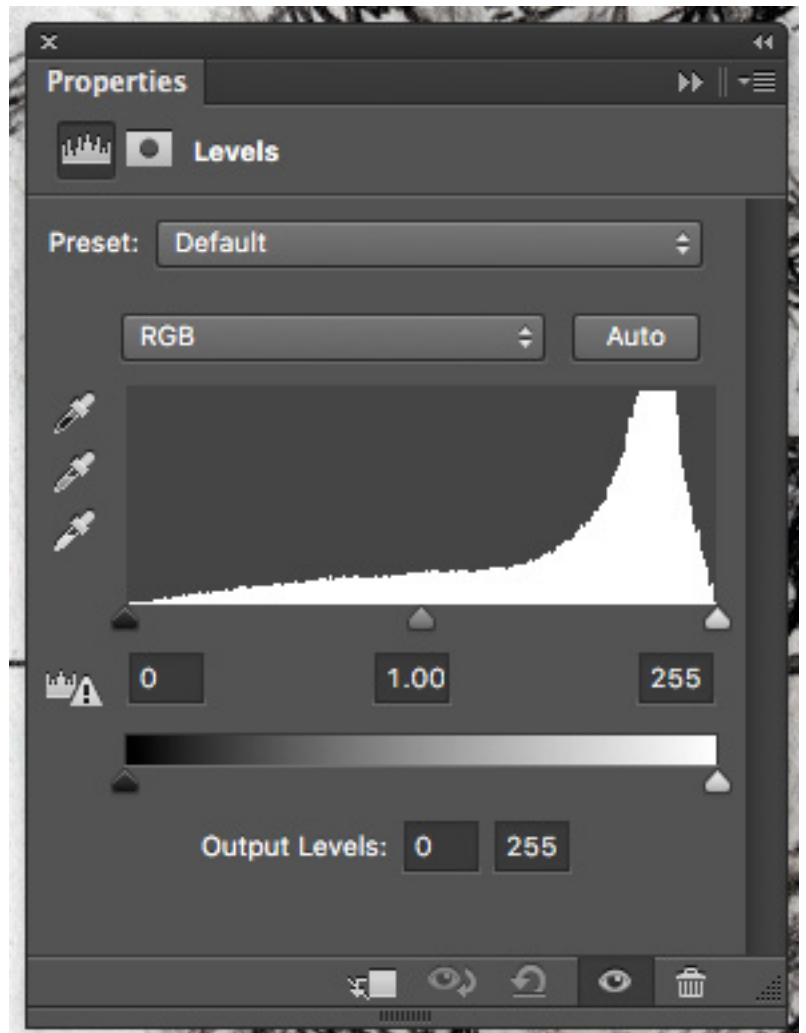

ה LEVELS נותן לנו את האפשרות להגדיר מחדש את נקודת הלבן ונקודת השחור של הדימוי, לשפר את הניגודיות בין השחור והלבן ולהעלים את "רעשי הרקע" של הסריקה. בחלון שנפתח נוכל לשחק עם הסקלה בצורה ידנית עד לתוצאה הרצויה או להשתמש בפיפטות בצד השמאלי של חלון ההגדרות

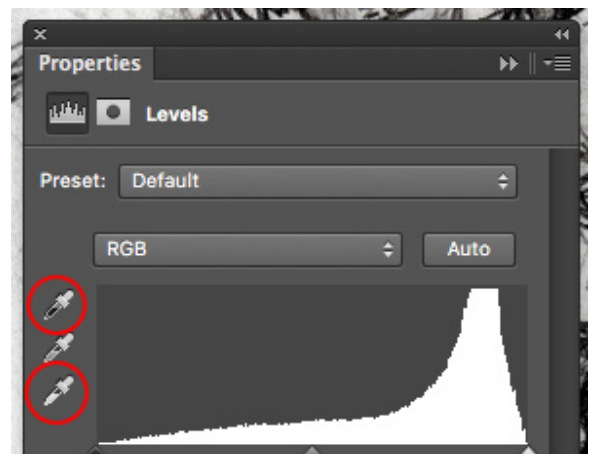

נלחץ על הפיפטה השחורה ולאחר מכן נקליק על הקו של הדיומי שלנו בסריקה

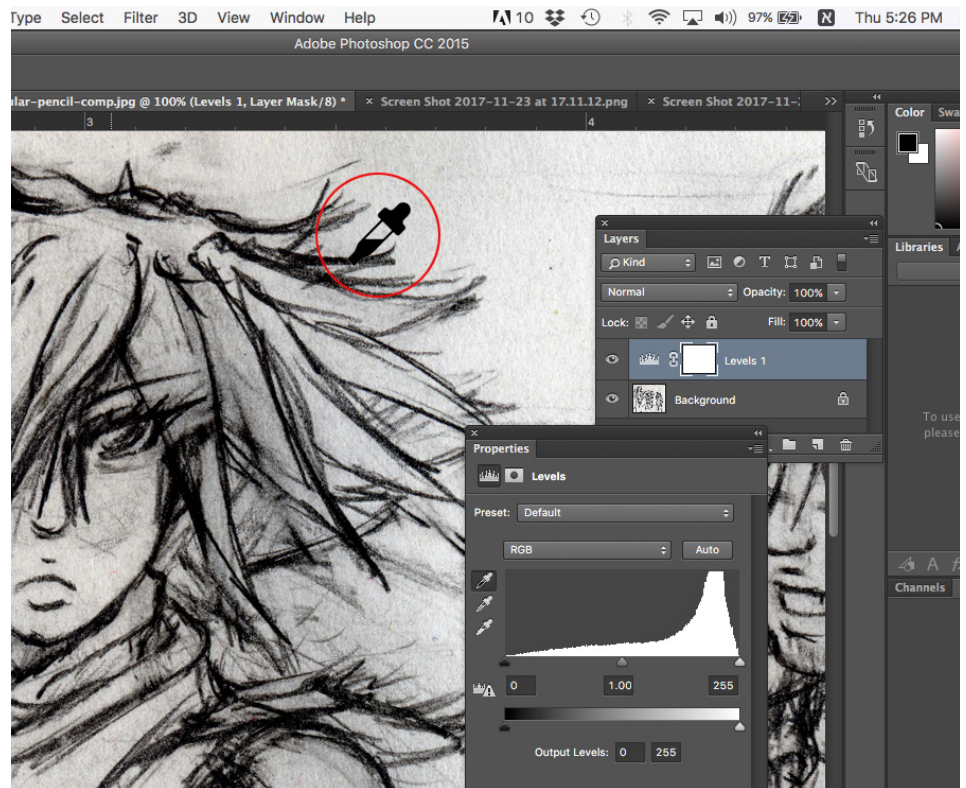

באותה הדרך נלחץ על הפיפטה הלבנה ולאחר מכן נקליק על הרקע - הנייר

לאחר שנדייק את הניגודיות נשאר עם דימוי בצבע שחור בלבד וזה יהיה מוכן לשמירה כקובץ להדפסה.



הכנת גרפיקה לדפוס מתוך תמונה

כדי להדפיס דימוי מתוך תמונה נצטרך לטפל בדימוי בתוכנת עיבוד תמונה. ההנחיות בקובץ זה מתייחסות לעבודה בתוכנת פוטושופ.

התמונה כרגע נמצאת בצבעוניות מלאה ולא נוכל כך להדפיס אותה. ישנן מספר דרכים בהם נוכל לעבדה ולהכינה להדפסת רשת



THRESHOLD

Mode	▶	
Adjustments	▶	Brightness/Contrast... Levels... ⌘ L Curves... ⌘ M Exposure...
Auto Tone	⇧ ⌘ L	Vibrance...
Auto Contrast	⇧ ⌘ L	Hue/Saturation... ⌘ U
Auto Color	⇧ ⌘ B	Color Balance... ⌘ B
Image Size...	⇧ ⌘ I	Black & White... ⇧ ⌘ B
Canvas Size...	⇧ ⌘ C	Photo Filter...
Image Rotation	▶	Channel Mixer...
Crop		
Trim...		
Reveal All		
Duplicate...		Invert ⌘ I
Apply Image...		Posterize...
Calculations...		Threshold...
		Gradient Map...

בחלון שייפתח נוכל להזיז את הסקאלה עד לתוצאה הרצויה

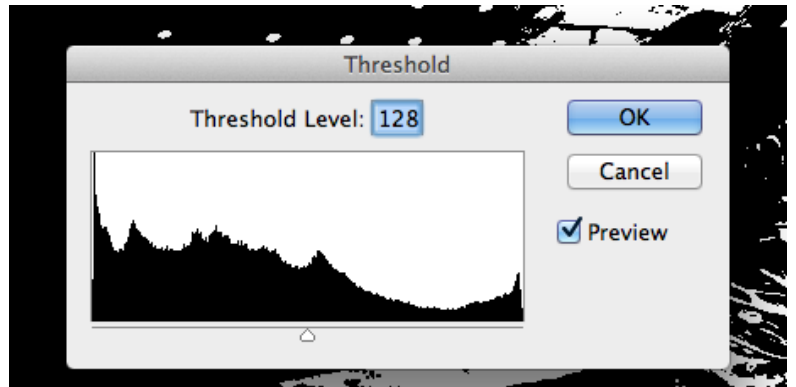

התוצאה שנקבל היא התמונה שבחרנו לאחר עיבוד גרפי לצבע שחור בלבד.



COLOR HALFTONE

דרך נוספת להמרת הדימוי לצבע שחור, פילטר COLOR HALFTONE פילטר זה בפוטושופ מפרק את הדימוי לנקודות שחורות בצפיפויות שונות. ראשית, יש להעביר את המסמך למצב של GRAYSCALE

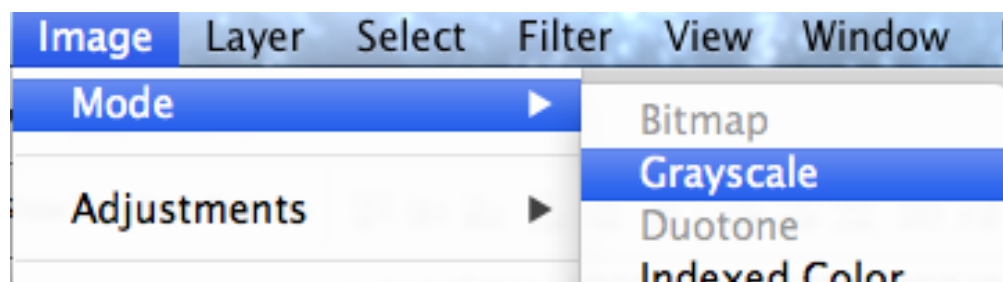

השלב הבא, הפעלת האפקט:

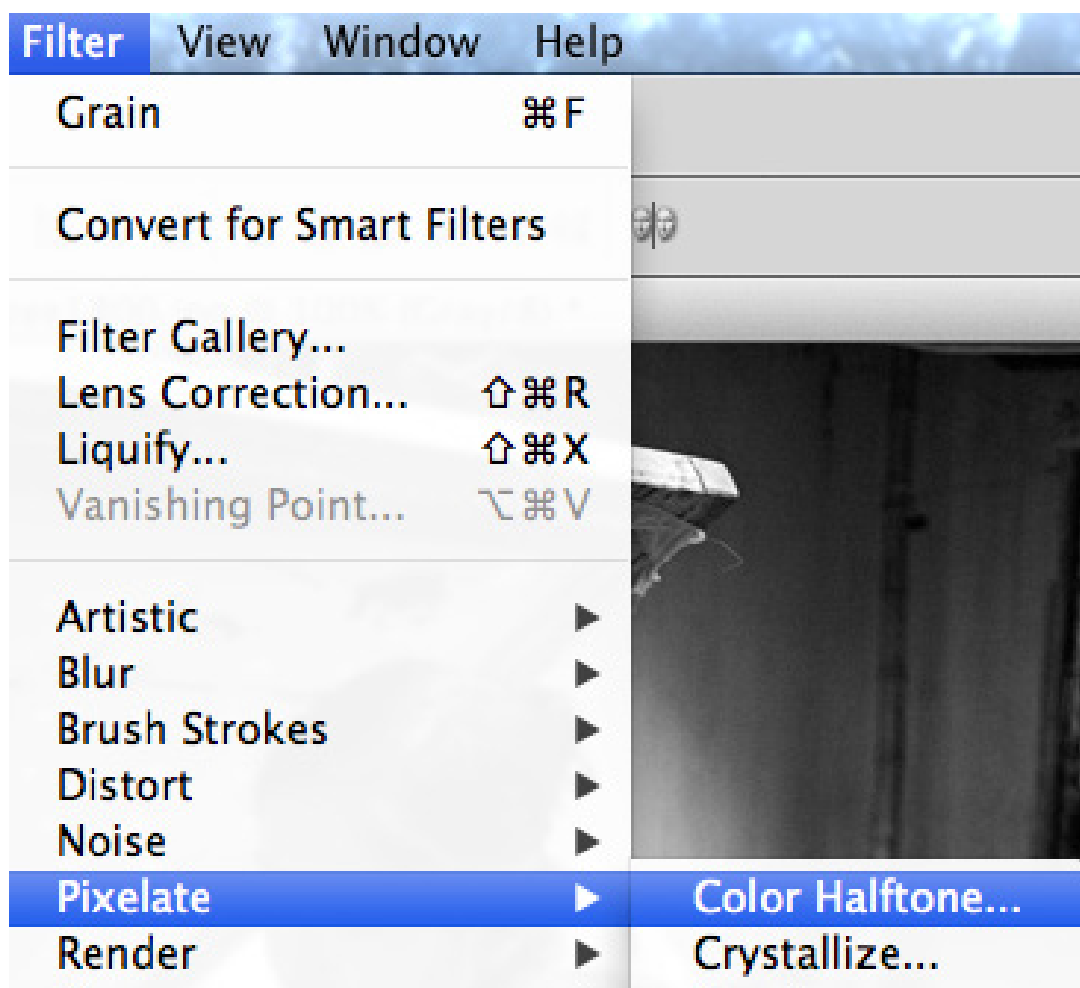

בחלון הבא שייפתח:

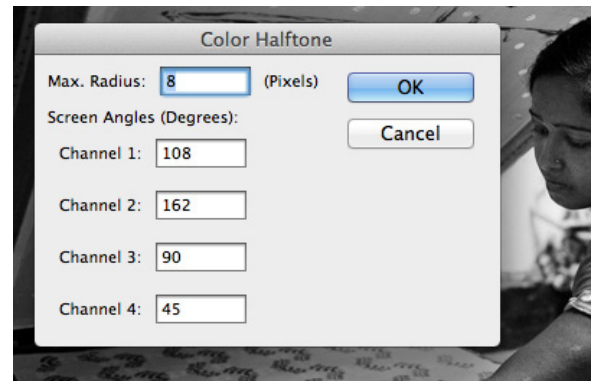

נקבע רדיוס מקסימלי של 8 PX
התוצאה הסופית,



BITMAP MODE

דרך נוספת מוצלחת לא פחות היא BITMAP MODE, בדומה לפילטר COLOR HALFTONE גם כאן הפירוק של התמונה הוא לנקודות שחורות. בשונה מהפילטר דרך זו מאפשרת לנו לבחור את צורת יחידת הבסיס ממנה יורכב הדימוי: קו, ריבוע, יהלום, עיגול, אליפסה או איקס וגם לשלוט ברגישות גבוהה יותר בצפיפות.

שימו לב- מעבר למצב BITMAP יתכן רק כשהדימוי מצוי במצב GRAYSCALE במידה והדימוי נמצא במצב אחר קודם יש להעבירו למצב GRAYSCALE

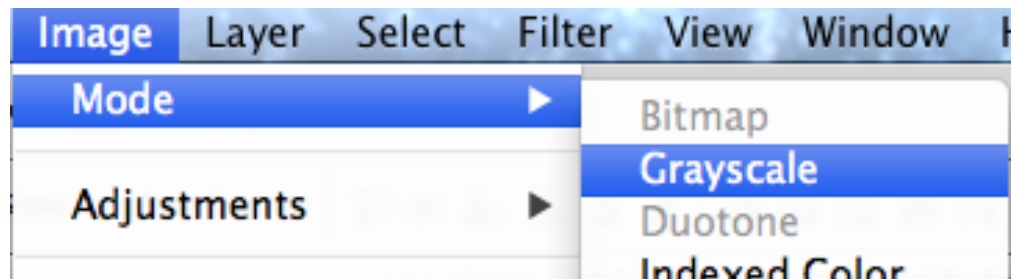

לאחר מכן יש להעביר את הדימוי למצב BITMAP

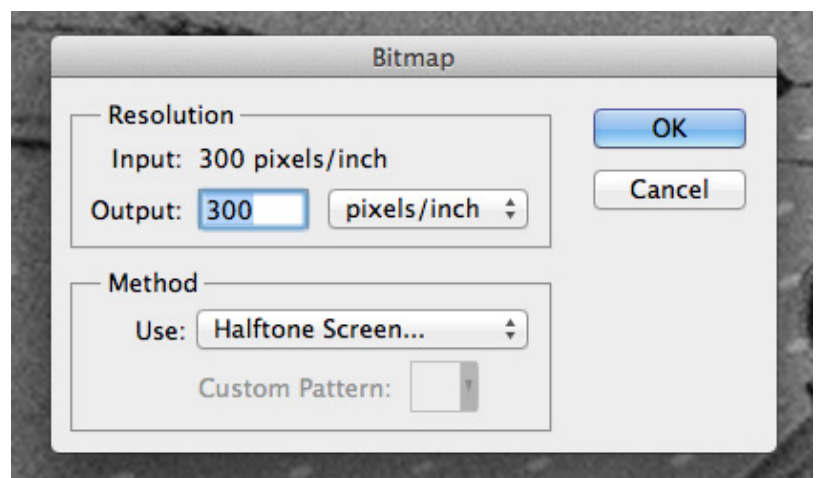
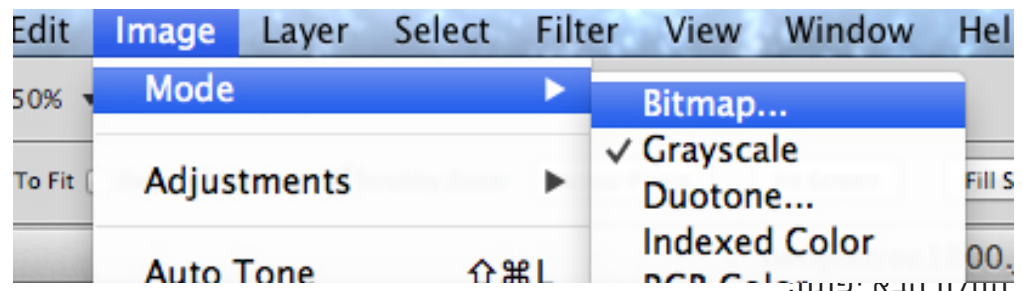

ב METHOD יש לבחור באופציה של HALFTONE SCREEN

החלון הבא יפתח:

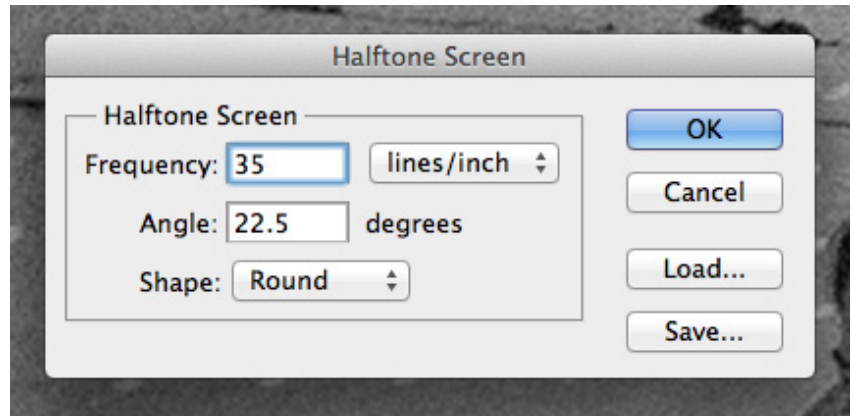

תחת SHAPE נוכל לקבוע את צורת יחידת הבסיס של הפירוק

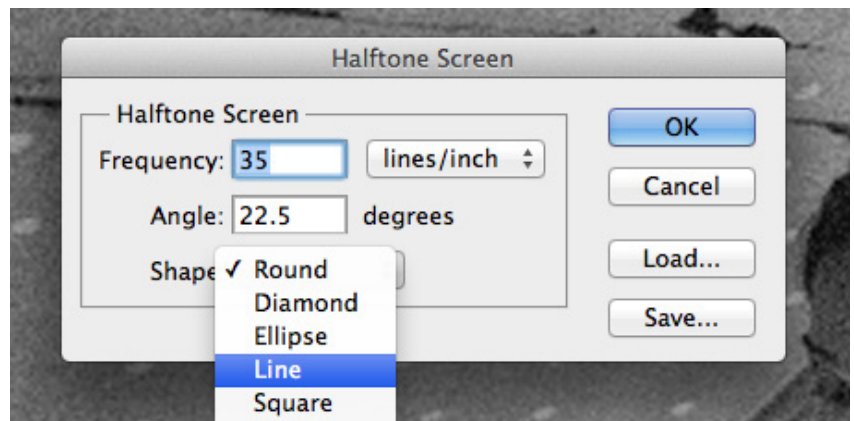

באופציה של FREQUENCY יש להזין ערך שנע בין 20-55 LINES/INCH
 טווח מומלץ להדפסת טקסטיל 20-40 LINES/INCH
 טווח מומלץ להדפסת נייר ומשטחים דומים 20-55 LINES/INCH
שימו לב: ככל שדימוי המקור איכותי יותר נוכל לבחור בערך גבוה יותר
ערך גבוה=נקודות צפופות יותר וקטנות יותר

התוצאה שנקבל לאחר אישור:



הפרדת צבעים CMYK - הדפסת דימוי מצולם בארבעה צבעים

בטכניקה זו נפרד דימוי מצולם לצבעי הבסיס המרכיבים אותו: ציאן - CYAN, מג'נטה - MAGENTA, צהוב - YELLOW ושחור - KEY. ההדפסה נעשית בצבעים שקופים כך שנקודות החפיפה בין השכבות השונות יוצרות את הצבעים המשלימים וכך נבנית הצבעוניות המלאה של הדימוי.

ראשית יש לוודא שהתמונה שלנו נמצאת במצב של CMYK, רוב התמונות כברירת מחדל הן במצב RGB

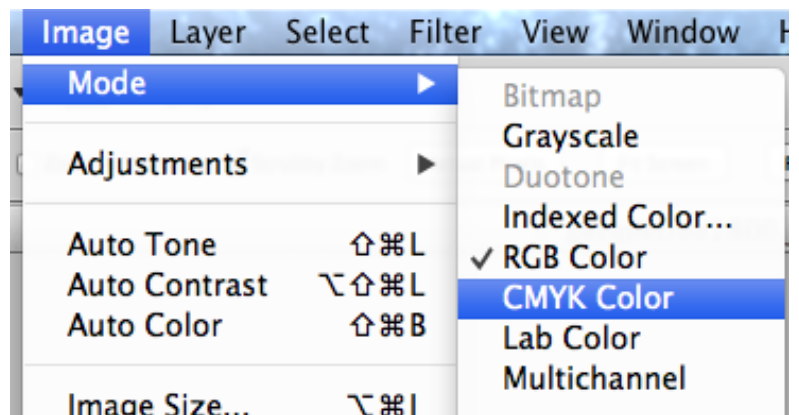

נפתח את חלון ה CHANNELS

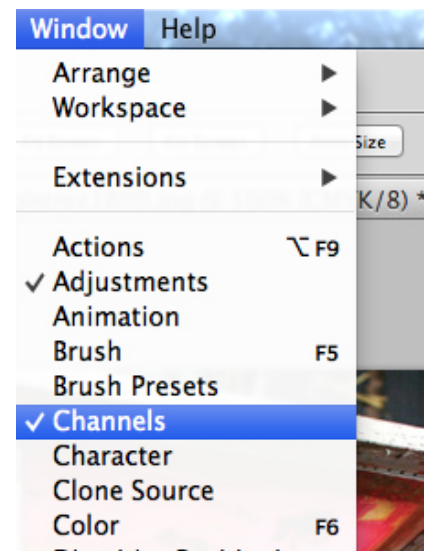

בחלון זה נבחר בפקודה SPLIT CHANNELS בצד ימין של החלון

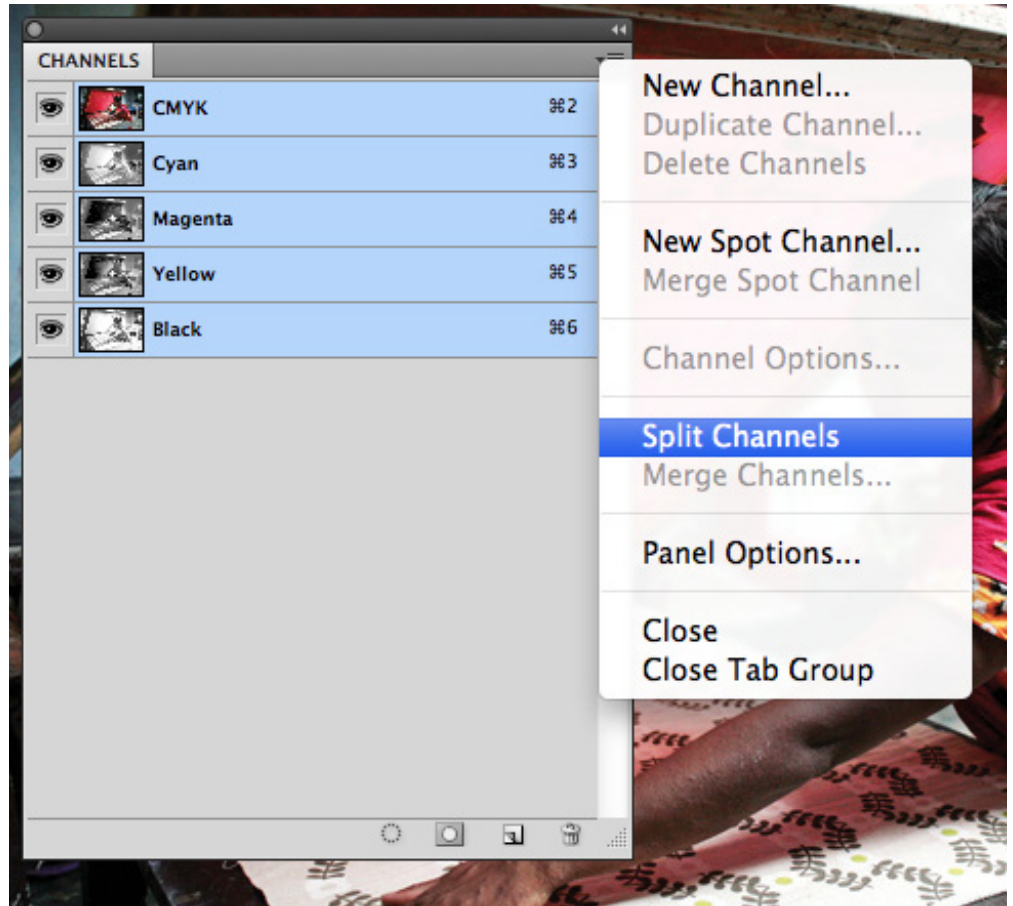

לאחר שנפעיל פקודה זו תיבנה התוכנה ארבעה קבצים נפרדים בצבע שחור, כל אחד מהערוצים יפתח במסמך נפרד.

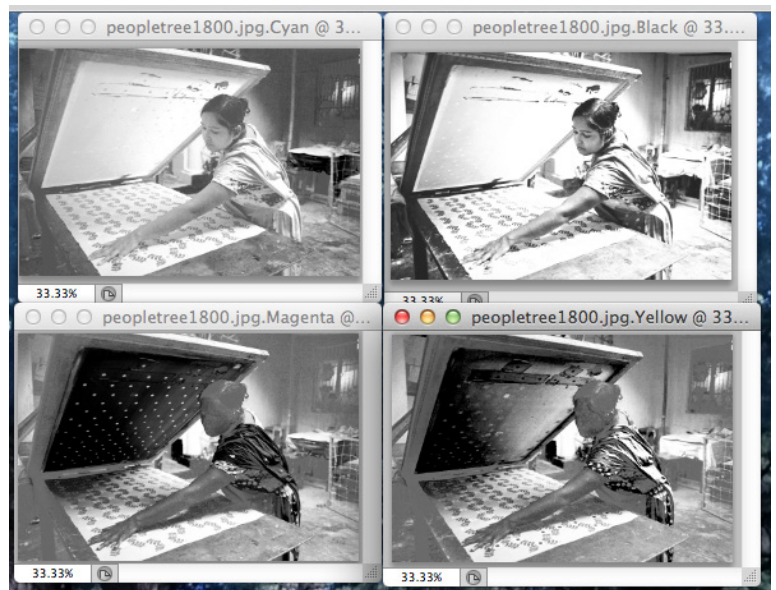

את הפעולה הבאה יש לבצע על כל אחד מארבעת הקבצים שנוצרו:
 1. המירו את הקובץ למצב BITMAP

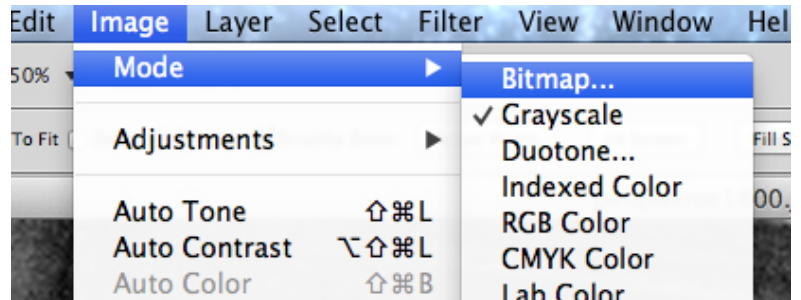

2. בחלון שיפתח

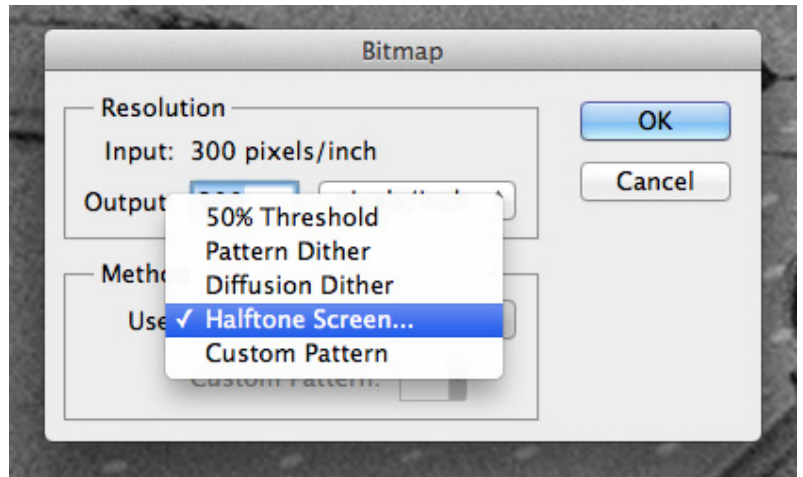

ב METHOD יש לבחור באופציה HALFTONE SCREEN ולאשר, ייפתח החלון הבא:

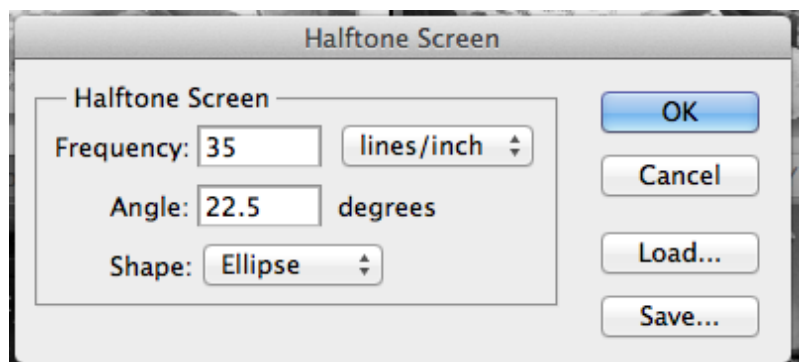

יש לבחור בערכים הבאים ולאשר:

FREQUENCY: LINES/INCH 55-35 בין

יש לבחור באופציה ELLIPSE וזאת בכדי למנוע ריצוד בין השכבות לאחר ההדפסה: **SHAPE:**

יש להזין את הערכים הבאים לכל שכבה בהתאם לצבע שלה: **ANGLE:**

YELLOW %7.5, CYAN %22.5, MAGENTA %82.5, BLACK %52.5



ניצנה 15, תל-אביב
03-6884640 פקס | 03-5370773
OFFICE@HAMELAHA.CO.IL

כל שכבה יש לשמור בקובץ PDF נפרד.
חשוב! - יש לציין בשם הקובץ גם את צבע השכבה, אחרת לא תהיה כל אפשרות להבדיל בין הקבצים לאחר
השמירה. לדוגמא: WOMAN PRINTING-CYAN.PDF

עד כאן..
משהו לא היה ברור?, ישנן שאלות נוספות?
אל תהססו ליצור איתנו קשר טלפונית או במייל ונסביר כבר הכל.

הגיע הזמן להתלכך!

בהצלחה,
צוות "בעלי המלאכה"

הנחיות סגירת קבצים להדפסת חולצות/תיקי כותנה

תיקי כותנה

האיכויות הנהדרות של דפוס רשת על מוצרים. אנו מדפיסים בדפוס רשת ידני על תיקי כותנה איכותיים וחזקים במיוחד בייבוא אישי (נושאים לפטופ ויותר). התיקים אידאליים כמוצר משלים למעצבים ועסקים קטנים, חברות הייטק, אירועי תוכן או כמתנה לכל דבר. ההדפסה אפשרית בכל גוון על תיקים שונים: אנו מדפיסים בצבעים, פסטות וצבעני טקסטיל אקריליים המבטיחים הדפסה אורגנית ונעימה למגע השומרת על איכויות הבד ויציבות צבעונית גם לאחר כביסות רבות. בחירת הצבעים נעשית בהתאמה אישית למניפת צבעי Panton.

מסלולי הדפסה אפשריים:
הדפסה ללא פגישה - אנו מסייעים בתיקוני קבצים בצורה בסיסית ובאופי המחמיא ביותר לדימוי לפי ראות עינינו.
הדפסה ישירה - נטו הדפסת רשת. מתאים לעבודות עיצוב/ איור פשוטות שעברו הפרדת צבעים במידת הצורך וקבצי הדפוס מוכנים בהתאם לקובץ ההנחיות שלנו.

יש לשלוח במייל את הדמוי כקובץ PDF בגודל אמיתי (עד A3) ברזולוציה dpi 300, בצבע שחור בלבד. עובי מינימלי לקו הוא 2pt, המנעו מקווים דקים ופרטים קטנים מידי - הם לא יודפסו כראוי.

את הקבצים הסופיים יש לשלוח באמצעות שרת העברת קבצים של הסטודיו בכתובת:

www.hamelaha.wetransfer.com

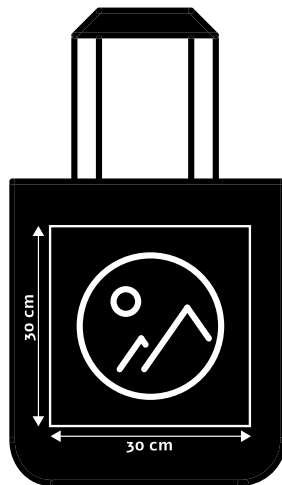
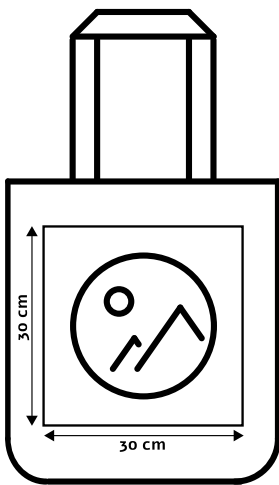

גוון: טבעי/שחור
 גודל: 41*38 ס"מ
 רצועת כתף: 60 ס"מ
 100% כותנה 140 גר' חזקה במיוחד
 שטח הדפסה מקסימלי: 30*30 ס"מ

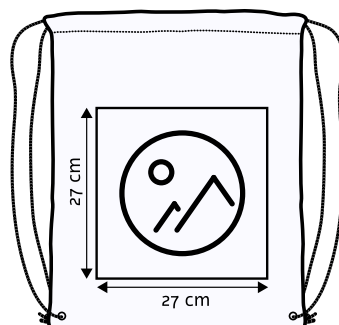
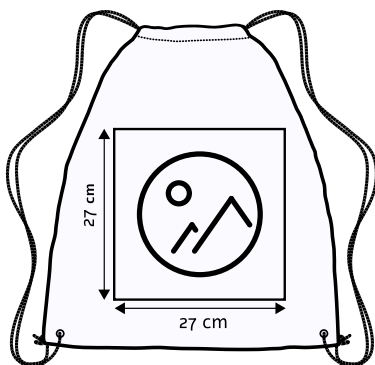

גוון: טבעי
 גודל: 41*35 ס"מ
 שרוכי כתף משני הצדדים
 100% כותנה 140 גר' חזקה במיוחד
 שטח הדפסה מקסימלי: 27*27 ס"מ

חולצות טי

כשזה מגיע לחולצה או פריט לבוש, סוג הצבע ושיטת ההדפסה יקבעו את איכות התוצר הסופי. אנו מדפיסים בדפוס רשת ידני על מגוון חולצות טי איכותיות. ההדפסה אפשרית בכל גוון צבע על בדים טבעיים בהירים או כהים גם בכמויות קטנות. (בדים בעלי לפחות 70% סיב טבעי: כותנה, פשתן, משי, לבד, יוטה).

אנו מדפיסים בצבעים, פסטות וצבעני טקסטיל אקריליים המבטיחים הדפסה אורגנית ונעימה למגע השומרת על איכויות הבד ויציבות צבעונית גם לאחר כביסות רבות. בחירת הצבעים נעשית בהתאמה אישית למניפת צבעי Pantone.

מסלולי הדפסה אפשריים:

הדפסה אישית - עבודה בצמוד למעצב. משלב הכנת הקבצים, הפרדת שכבות, טסטים, תיקונים והדפסה סופית.
הדפסה ללא פגישה - אנו מסייעים בתיקוני קבצים בצורה בסיסית ובאופי המחמיא ביותר לדימוי לפי ראות עינינו.
הדפסה ישירה - נטו הדפסת רשת. מתאים לעבודות עיצוב/ איור פשוטות שעברו הפרדת צבעים במידת הצורך וקבצי הדפוס מוכנים בהתאם לקובץ ההנחיות שלנו.

יש לשלוח במייל את הדמוי כקובץ PDF בגודל אמיתי (עד A3) ברזולוציה 300 dpi, בצבע שחור בלבד. עובי מינימלי לקו הוא 2pt, המנעו מקווים דקים ופרטים קטנים מידי - הם לא יודפסו כראוי.

את הקבצים הסופיים יש לשלוח באמצעות שרת העברת קבצים של הסטודיו בכתובת:

www.hamelaha.wetransfer.com

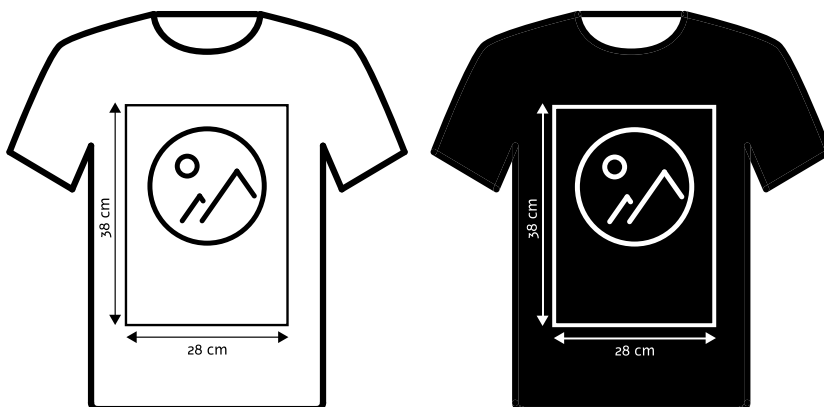

גוון: בהיר/כהה במגוון צבעים
גודל: S-XL
100% כותנה
שטח הדפסה מקסימלי: 28*38 ס"מ